



KURZ-INFO

COMET FF 450 / FF 500 / FF 550

- Lichttechnik in neuem Design und verschiedenen Bauformen
- Verfügbar als Fern- und Nebelscheinwerfer
- Ideal für Off-Roader, Pick-Up-Driver, SUV-Cruiser

PRODUKTMERKMALE

Die COMET FF Zusatzscheinwerfer vereinen modernes Design, überzeugende Lichtperformance und bewährte HELLA Qualität. Sie sind als Fernscheinwerfer die ideale Ergänzung zum serienmäßigen Fernlicht und sorgen als Nebelscheinwerfer für bessere Sicht bei Nebel, starkem Regen oder Schneefall. Drei verschiedene Bauformen im modernen Design – wahlweise: rechteckig, rund oder oval – fügen sich harmonisch in moderne Fahrzeugfronten ein.

- Umfassende, optikfreie brillante Klarglasscheibe
- Neue Freiformreflektoren mit computerberechneter Lichtverteilung für starke Lichtperformance
- Robustes Kunststoffgehäuse
- Reflektor dicht verklebt mit Glasscheibe
- Geringe Einbautiefe für problemlose Montage
- Abmessungen entsprechen der Vorgänger-Serie COMET 450, 500, 550. Damit sind die COMET FF 450/ FF 500/ FF 550 voll kompatibel beim Austausch mit den Vorgängern (gleiche Anbau- und Montageoptionen wie die Vorgänger-Serie)
- ECE-typgeprüft

PROGRAMMÜBERSICHT



COMET FF 450 – rechteckig markant

H3 Fern- und Nebelscheinwerfer
mit schwarzem Kunststoffgehäuse für stehende und hängende Montage
Gewicht: 520 g

| | |
|------------------------------|------------------------|
| Fernscheinwerfer (Ref. 12,5) | 1FB 010 951-011 |
|------------------------------|------------------------|

| | |
|-----------------------|------------------------|
| Nebelscheinwerfer B3* | 1NB 010 951-101 |
|-----------------------|------------------------|



COMET FF 500 – klassisch rund

H3 Fern- und Nebelscheinwerfer
mit schwarzem Kunststoffgehäuse für stehende Montage
Gewicht: 700 g

| | |
|------------------------------|------------------------|
| Fernscheinwerfer (Ref. 17,5) | 1F6 010 952-011 |
|------------------------------|------------------------|

| | |
|-----------------------|------------------------|
| Nebelscheinwerfer B3* | 1N6 010 952-101 |
|-----------------------|------------------------|



COMET FF 550 – modern elegant

H3 Fern- und Nebelscheinwerfer
mit schwarzem Kunststoffgehäuse für stehende und hängende Montage
Gewicht: 580 g

| | |
|------------------------------|------------------------|
| Fernscheinwerfer (Ref. 12,5) | 1FD 010 953-011 |
|------------------------------|------------------------|

| | |
|-----------------------|------------------------|
| Nebelscheinwerfer B3* | 1ND 010 953-101 |
|-----------------------|------------------------|

* Nebelscheinwerfer typgeprüft nach ECE R19 Klasse B3



Abmessungen

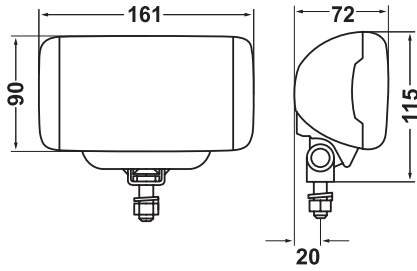

COMET FF 450

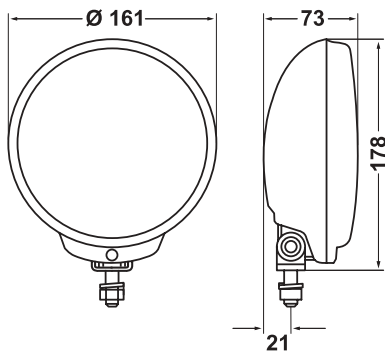

COMET FF 500

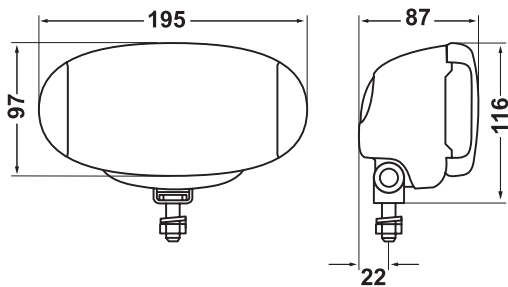

COMET FF 550

| Artikel-Nr. | Fernscheinwerfer | Nebelscheinwerfer | Einzelverpackung | Setverpackung | inkl. Glühlampe/n (12 V/55 W) | inkl. Schutzkappe/n* |
|---------------------|------------------|-------------------|------------------|---------------|----------------------------------|----------------------|
| COMET FF 450 | | | | | | |
| 1FB 010 951-821 | ● | | | ● | ● | ● |
| 1FB 010 951-011 | ● | | ● | | ● | ● |
| 1FB 010 951-001 | ● | | ● | | | |
| 1NB 010 951-831 | | ● | | ● | ● | ● |
| 1NB 010 951-111 | | ● | ● | | ● | ● |
| 1NB 010 951-101 | | ● | ● | | | |
| COMET FF 500 | | | | | | |
| 1F6 010 952-821 | ● | | | ● | ● | ● |
| 1F6 010 952-011 | ● | | ● | | ● | ● |
| 1F6 010 952-001 | ● | | ● | | | |
| 1F6 010 952-801 | ● | | | ● | ● | |
| 1N6 010 952-811 | | ● | | ● | ● | |
| 1N6 010 952-111 | | ● | ● | | ● | ● |
| 1N6 010 952-101 | | ● | ● | | | |
| COMET FF 550 | | | | | | |
| 1FD 010 953-801 | ● | | | ● | ● | ● |
| 1FD 010 953-011 | ● | | ● | | ● | ● |
| 1FD 010 953-001 | ● | | ● | | | |
| 1ND 010 953-811 | | ● | | ● | ● | ● |
| 1ND 010 953-111 | | ● | ● | | ● | ● |
| 1ND 010 953-101 | | ● | ● | | | |

* ACHTUNG: In einigen Ländern sind Schutzkappen gesetzlich nicht zugelassen. Vor einer Verwendung im öffentlichen Straßenverkehr erkundigen Sie sich bitte bei der zuständigen Stelle. Im öffentlichen Straßenverkehr in Deutschland müssen Scheinwerfer nach der StVZO ständig betriebsbereit sein. Ein Verstoß hiergegen stellt eine Ordnungswidrigkeit dar.



LIEFERUMFANG

Einzelcheinwerfer – ohne Glühlampe

- 1 COMET FF Einzelcheinwerfer
- Befestigungsteile
- Montageanleitung







Einzelcheinwerfer – mit Glühlampe

- 1 COMET FF Einzelcheinwerfer
- 1 Glühlampe (H3 12 V / 55 W)
- 1 Schutzkappe*
- Befestigungsteile
- Montageanleitung

Scheinwerfer-Set – mit Glühlampen

- 2 COMET FF Scheinwerfer
- 2 Glühlampen (H3 12 V / 55 W)
- einige Modelle mit 2 Schutzkappen* (siehe Tabelle Seite 3)
- zusätzlich mit Relais, Schalter, Kabel und Anschlussteilen
- Befestigungsteile
- Montageanleitung

* ACHTUNG: In einigen Ländern sind Schutzkappen gesetzlich nicht zugelassen. Vor einer Verwendung im öffentlichen Straßenverkehr erkundigen Sie sich bitte bei der zuständigen Stelle. Im öffentlichen Straßenverkehr in Deutschland müssen Scheinwerfer nach der StVZO ständig betriebsbereit sein. Ein Verstoß hiergegen stellt eine Ordnungswidrigkeit dar.

| Version | Comet FF 450 | | Comet FF 500 | | Comet FF 550 | |
|-------------------|--------------|---------------------------------------------------------------------------------------------------|--------------|---------------------------------------------------------------------------------------------------|--------------|----------------------------------------------------------------------------------------------------|
| Fernlicht | 12,5 |  HR 01 3221 | 17,5 |  HR 01 3222 | 12,5 |  HR 01 3223 |
| Nebellicht | | 03 B  3221 | | 03 B  3222 | | 03 B  3223 |